



0110 10 10
IP SİSTEM

**LINUX 4,3" , 7" ve 10,1" Dokunmatik Ekran
Montaj ve Kullanım Kılavuzu**

Ücretsiz servis ve devreye alma desteği



• CİHAZIN GENEL ÖZELLİKLERİ	1
• ANA MENÜ	2
• İNTERKOM KULLANIMI	3
• KAPI MENÜSÜ	3
a) Kapı İzleme	3
b) Kamera	4
c) Gelen Kapı Araması	4
• KAPICI MENÜSÜ	4
a) Gelen Kapıcı Araması	5
• ARAMA MENÜSÜ	5
a) Dairelerarası Görüşme Menüsü	5
b) Gelen Dairelerarası Arama	6
• GÜVENLİK ARAMA	6
a) Gelen Güvenlik Araması	6
• ASANSÖR ÇAĞIRMA MENÜSÜ	7
• ALARM MENÜSÜ	7
Dışarı çıkış modu	7
Eve giriş	8
Gece modu	8
Panik buton	8
Dışarı çıkış menüsü	9
Gece menüsü	8
• MESAJLAR MENÜSÜ	10
DAİRE MESAJLARI	10
ZİYARETÇİ KAYITLARI	10
ALARM KAYITLARI	11
FOTOĞRAF KAYITLARI	11
• AYARLAR MENÜSÜ	11
SES AYARLARI MENÜSÜ	12
ALARM AYARI MENÜSÜ	12
ŞİFRE DEĞİŞTİRME	13
DİL AYARI MENÜSÜ	14
EKRAN AYARI MENÜSÜ	14
TARİH / SAAT AYARI MENÜSÜ	15
CİHAZ BİLGİSİ MENÜSÜ	15
ARAMA ENGELLEME MENÜSÜ	16
ARAMA YÖNLENDİRME MENÜSÜ	16
• ALARMLI ŞUBE DEDEKTÖR BAĞLANTI ŞEMASI	17
• GÖRÜNTÜLÜ DİAFON MONTAJ ŞEMASI	18

1. Kapı ile handsfree konuşma (4 kapı, 3 çevre kapısı, 8 harici IP kamera,)
2. Güvenlikle sesli ve/veya görüntülü görüşme
3. Kapıcı ve dairenin birbiri ile görüşmesi
4. Dairelerarası arama özelliğiyle; yönetim, market, havuz ve sosyal tesis ile direkt konuşma
5. İsteğe bağlı olarak dairelerarası görüntülü görüşme
6. Yazılı mesaj alma özelliği
7. Asansör çağırma
8. Alarm özelliği (8 farklı sensör bağlayabilme)
9. Çağrı engelleme
10. Arama yönlendirme
11. Melodi seçeneği ile zil seslerini değiştirme
12. Cihaz bilgisi menüsü ile IP özelliklerini görme
13. Arayanı ekranda gösterme (gelen çağrı, ekranda blok ve daire numarası olarak görünür)
14. Ekran çözünürlüğü; **7" ve 10,1" için:** 1024 x 600 **4,3" için:** 480 x 272
15. Çalışma sıcaklığı;
 - a) Maksimum +45°C %90 nem,
 - b) Minimum +5°C %10 nem
16. T 568 B Uluslararası kablo standardına uygun CAT-5 bağlantı ile montaj kolaylığı
17. Dil seçimi ile Türkçe ve İngilizce kullanım
18. Fotoğraf kayıt

Audio Elektronik A.Ş.

Esenkent Mah. Baraj Yolu Cad. No: 26 34776 Ümraniye-İstanbul-TÜRKİYE

Tel: +90 0216 527 46 71 Faks: +90 0216 527 46 80

e-mail: info@audio.com.tr

Cihaz kapalı iken ekranın herhangi bir yerine dokunulduğunda, ekranda ana menü açılır.

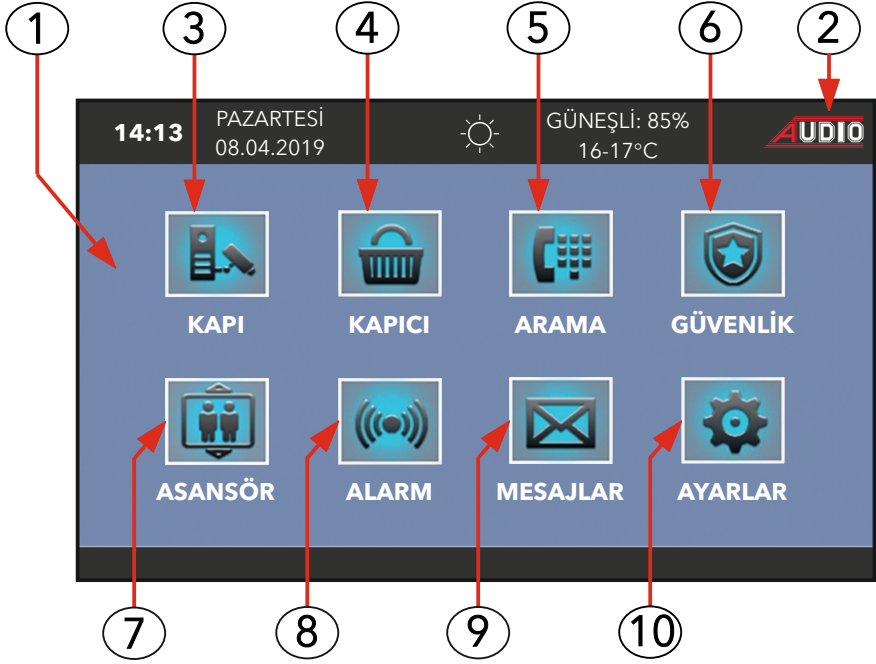

1. EKRAN AÇMA (Ekranın herhangi bir yerine dokunulur.)
2. EKRAN KAPAMA (Ekrandaki AUDIO logosuna dokunulur.)
3. KAPI (Zil paneli ve harici kamera izleme)
4. KAPICI (Kapıcıyı arama)
5. ARAMA (Dairelerarası arama)
6. GÜVENLİK (Güvenliği arama)
7. ASANSÖR ÇAĞIRMA
8. ALARM KURULUMU
9. MESAJLAR
10. AYARLAR

Cihaz ekranının herhangi bir yerine dokunulduğunda, aşağıdaki ana menü görüntüsü açılır.



→ Ana ekranı kapama ikonu

→ Durum bilgisi ikonları

KAPI MENÜSÜ

Ana menü ekranında iken **kapi** ikonuna dokunulduğunda, ekranda kapı menüsü açılır. İzlenmek istenen kapı veya harici kamera ikonlarına dokunulmalıdır. İzleme süresi 60 saniyedir.

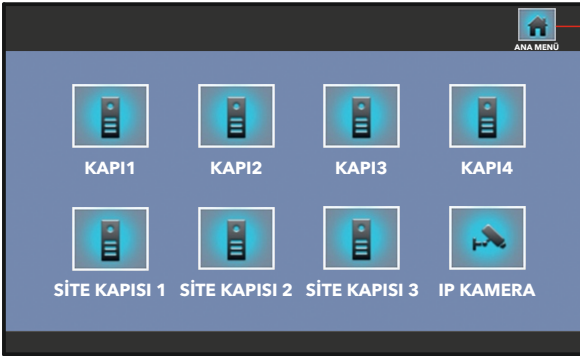

→ Ana menüye geçiş ikonu.



a) Kapı İzleme

Ekranda izlenmek istenen yere göre ilgili ikona dokunulduğunda, aşağıdaki ekran açılır.



→ Ekran kapanma süresi.

→ Ekran kapama ikonu.

→ İzlenen kapının, kapı otomatini açma ikonu.

→ Ekran fotoğrafını çekme ikonu

→ Tam ekran yapmak için görüntüye donulur.

b) IP Kamera

Kapı menüsündeki IP kamera ikonuna ve ardından istenen kameralardan birine dokunulduğunda aşağıdaki ekran açılır.



02:45 → Konuşma süresi.

KAPAT → Ekran kapama ikonu.

FOTOĞRAF → Ekran fotoğrafını çekme ikonu

c) Gelen Kapı Araması

Kapıdan arama geldiğinde cihazın zili çalar ve gelen kapı araması ekranı açılır. Gelen arama, cevaplama ikonuna (yeşil ahize) dokunularak, handsfree cevaplanır ve görüşme gerçekleştirilir. Anahtar ikonu, aramanın geldiği kapının otomatliğini açar. Görüşme, 5 saniye sonra kapanır. Kapı otomatliğini açmadan görüşme bitirmek isteniyorsa, aramayı sonlandırma kapat ikonuna dokunulur. Fotoğraf ikonu ise ekranın o anki görüntüsünü hafızaya kaydeder. Arama cevaplanırsa konuşma süresi 180 saniyedir.



YANIT → Cevaplama ikonu.

KAPIYI AÇ → Aramayı sonlandırma ikonu.

FOTOĞRAF → İzlenen kapının, kapı otomatliğini açma ikonu.

SES 16 → Gelen ses seviyesi ayar ikonu.

KAPICI MENÜSÜ

Ana menü ekranında iken **kapıcı** ikonuna dokunulduğunda, ekranda kapıcı menüsü açılır ve cihazdan kapıcı aranmış olur. Kapıcı cevap verince görüşme handsfree olarak başlar. Kapıcı cihazı meşgul ise ana menüde hat meşgul ikazı çıkar. Bu durumda arama daha sonra tekrar denenmelidir. Görüşme süresi 180 saniyedir.



02:45 → Konuşma süresi.

KAPAT → Ekran kapama ikonu.

VIDEO ARA → Kamera açma-kapama ikonu.

SES 16 → Gelen ses seviyesi ayar ikonu.

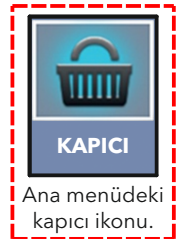

Ana menüdeki kapıcı ikonu.

a) Gelen Kapıcı Araması

Kapıcıdan arama geldiğinde cihazın zili çalar ve gelen kapıcı araması ekranı açılır. Gelen arama, cevaplama ikonuna (yeşil ahize) dokunularak, handsfree cevaplanır. Görüşme, kapat ikonuna dokunarak sonlandırılır.

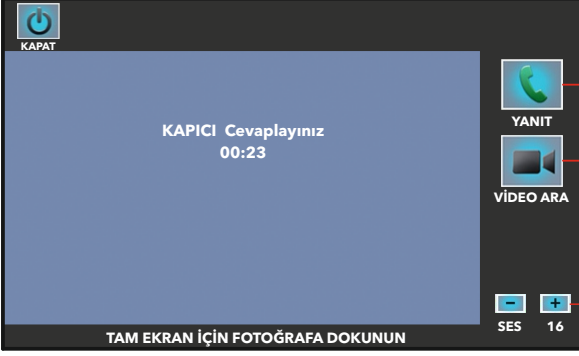

Cevaplama ikonu.

Kamera açma-kapama ikonu.

Gelen ses seviyesi ayar ikonu.

ARAMA MENÜSÜ

Ana menü ekranında iken **arama** ikonuna dokunulduğunda, ekranda dairelerarası görüşme menüsü (interkom) açılır. Tuş takımındaki numara ikonlarına dokunarak sırasıyla, aranmak istenen dairenin blok numarası iki hane ve daire numarası üç hane şeklinde girilir. Ardından arama onay ikonuna (yeşil ahize) dokunarak görüşme başlatılır. **Örnek:** Blok 01, daire 001'i aramak için 01001 numaraları girilmelidir. Görüşme süresi 180 sn'dir.



Yönetim'i arama ikonu

Teknisyen telefonu arama ikonu



Ana menüdeki interkom ikonu.

a) Dairelerarası Görüşme Menüsü

Dairelerarası görüşme başladığında, ekran görüntüsü değişmiş olacaktır.

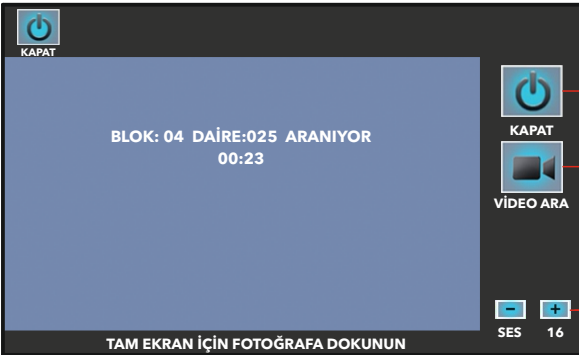

Ekran kapama ikonu.

Kamera açma-kapama ikonu.

Gelen ses seviyesi ayar ikonu.

b) Gelen Dairelerarası Arama

Başka bir daireden arama geldiğinde cihazın zili çalar ve gelen dairelerarası arama ekranı açılır. Gelen arama, cevaplama ikonuna (yeşil ahize) dokunularak, handsfree cevaplanır. Görüşme, kapat ikonuna dokunularak sonlandırılır.

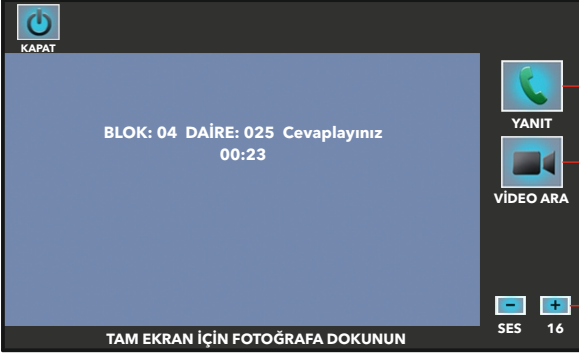

Cevaplama ikonu.

Kamera açma-kapama ikonu.

Gelen ses seviyesi ayar ikonu.

GÜVENLİK ARAMA

Ana menü ekranında iken **güvenlik** ikonuna dokunulduğunda, güvenlik arama ekranı açılır. Hangi güvenlik aranmak isteniyorsa o ikona dokunulur. Güvenlik cevap verince görüşme handsfree olarak başlar. Güvenlik kamerası varsa aynı zamanda kamera görüntüsü ekranda izlenebilir. Güvenlik hattı meşgul ise ana menü ekranında hat meşgul ikazı çıkar. Bu durumda arama daha sonra tekrar denenmelidir. Görüşme süresi 180 sn'dir.

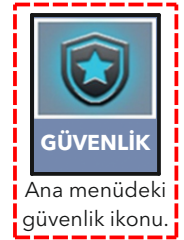

Ana menüdeki güvenlik ikonu.

a) Gelen Güvenlik Araması

Güvenlikten arama geldiğinde cihazın zili çalar ve gelen güvenlik araması ekranı açılır. Gelen arama, cevaplama ikonuna (yeşil ahize) dokunularak, handsfree cevaplanır. Görüşme, kapat ikonuna dokunularak sonlandırılır. Arama cevaplanmazsa, cihaz 60 saniye, cevaplanırsa 180 saniye sonra kapanır.



Cevaplama ikonu.

Kamera açma-kapama ikonu.

Gelen ses seviyesi ayar ikonu.

ASANSÖR ÇAĞIRMA MENÜSÜ

Ana menüde **asansör** ikonuna dokunulduğunda, ekranda aşağıdaki menü açılır. Asansör bulunduğunuz kata doğru hareket etmeye başlar.

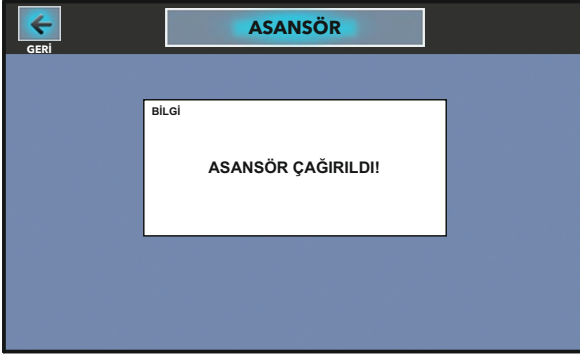

Ana menüdeki asansör ikonu.

ALARM MENÜSÜ

Cihazda üç farklı alarm fonksiyonu bulunmaktadır. Bunlar; dışarı çıkış modu, gece modu ve 24 saat aktif çalışanlardır. Alarm sensörü olarak hangi sensör kullanılacak ise cihaz alarm ayar menüsünden sensörlerin aktif ve pasif durumlarının ayarlanması gerekmektedir. Cihaza 8 adet alarm sensörü bağlanabilmektedir. Bunlar;

Zone1: Manyetik kontak,

Zone2: PIR (hareket Sensörü),

Zone3: Su,

Zone4: Duman,

Zone5: Gaz sensörleridir.

Zone6: Kapı, pencere için (manyetik kontak)

Zone7: Sessiz alarm

Zone8: Süreli PIR (hareket sensörü)

NOT: Sisteme bağlanacak olan sensörlerin kapalı kontak olması gerekmektedir.

Ana menüye geçiş ikonu.

Alarm bilgi ikonları.

Şifre girişi için tuş takımı.

Alarm gece modu.



Güvenliğe panik alarmı gönderme ikonu.



Ana menüdeki alarm ikonu.

Alarm dışarıda modu.

Hatalı numara silme ikonu (tüm numaraları siler).

Şifreden sonra alarmı kapatma ikonu.

DIŞARI ÇIKIŞ MODU



Evden çıkış: Dışarı çıkış ikonuna dokunulduğunda ekranda, evden çıkış için ayarlanan süre geri saymaya başlanır ve aynı anda sesli ikaz duyulur. Geri sayma işlemi devam ederken evden çıkılır ve süre bittiğinde cihazın ekranı kapanır, alarm kurulmuş olur.

Ayarlanan süre içinde evden çıkış yapılmazsa, sistem eve giriş gibi algılanıp, şifre girilmesini bekler. Şifre girilip, iptal ikonuna dokunulursa, alarm kurulumu iptal olur. Eğer şifre girilmezse, cihaz ekranında "manyetik kontak alarmı" yazısı çıkar ve sesli ikaz duyulur. Bu esnada dört haneli şifre girilip, iptal ikonuna dokunulursa, alarm ikazı sessiz moda alınır. Tekrar alarm menüsünde dört haneli şifre girilip, iptal ikonuna dokunulursa cihaz sessiz moddan çıkar ve yeni bir alarm kurulumuna hazır hale gelmiş olur.

Eve giriş: Dışarı çıkış modu kuruluyken eve giriş yapıldığında, cihazın ekranı açılır. Eve giriş için ayarlanan süre geri saymaya başlanır ve aynı anda sesli ikaz duyulur. Geri sayma işlemi sırasında dört haneli şifre girilip, iptal ikonuna dokunulursa, alarm iptal olur. Eğer şifre girilmezse, belirlenen sürenin sonunda cihaz ekranında "manyetik kontak alarmı" yazısı çıkar ve sesli ikaz duyulur. Bu esnada dört haneli şifre girilip, iptal ikonuna dokunulursa, alarm ikazı sessiz moda alınır. Tekrar alarm menüsünde dört haneli şifre girilip, iptal ikonuna dokunulursa cihaz sessiz moddan çıkar ve yeni bir alarm kurulumuna hazır hale gelmiş olur.

Evde yokken: Alarm sensörlerinin herhangi birinden alarm algılandığında, cihaz bir defaya mahsus 30 saniye boyunca sesli ikaz verir. Sistemde güvenlik bağlantısı var ise blok, daire ve alarmın algılandığı sensörün bilgisi, güvenlik noktasına iletilir. Eve giriş yapıp, ekrana dokunulduğunda hangi alarm sensöründen algılama olduğu, ana menüdeki durum bilgisi ikonlarından görülebilir. Alarm ikonuna dokunarak, açılan ekranda hangi sensörden alarm geldiği görülür, dört haneli şifre girilip, iptal ikonuna dokunulursa cihaz yeni bir alarm kurulumuna hazır hale gelmiş olur.

GECE MODU



Bu modda, manyetik kontak, su, duman ve gaz sensörleri aktif edilir. Pır (hareket) sensörü, herhangi bir algılama sırasında alarmın çalmaması için sistem tarafından devre dışı bırakılır. Alarm menüsünde gece ikonuna dokunulduğunda, cihaz kendini gece moduna alır ve kısa bir bip sesi duyulur. Alarm sensörlerinin herhangi birinden alarm algılandığında, cihaz bir defaya mahsus 30 saniye boyunca sesli ikaz verir. Sistemde güvenlik bağlantısı var ise blok, daire ve alarmın algılandığı sensörün bilgisi, güvenlik noktasına iletilir. Bu esnada dört haneli şifre girilip, iptal ikonuna dokunulursa, alarm ikazı sessiz moda alınır. Tekrar alarm menüsünde dört haneli şifre girilip, iptal ikonuna dokunulursa cihaz sessiz moddan çıkar ve yeni bir alarm kurulumuna hazır hale gelmiş olur.

Eğer şifre girilmezse, cihaz ekranı 30 saniye sonra kapanır ve alarm sessiz moda geçer. Ekrana dokunulduğunda hangi alarm sensöründen algılama olduğu, ana menüdeki durum bilgisi ikonlarından da görülebilir. Alarm ikonuna dokunarak, açılan ekranda hangi sensörden alarm geldiği görülür, dört haneli şifre girilip, iptal ikonuna dokunulursa cihaz yeni bir alarm kurulumuna hazır hale gelmiş olur.

24 SAATAKTİF ÇALIŞANLAR



Su, duman ve gaz sensörleri, 24 saat aktif modunda çalışır. Alarm kurulmamış olsa da alarm sensörlerinin herhangi birinden alarm algılandığında, cihaz bir defaya mahsus 30 saniye çalar. Sistemde güvenlik bağlantısı var ise blok, daire ve alarmın algılandığı sensörün bilgisi, güvenlik noktasına iletilir. Bu esnada dört haneli şifre girilip, iptal ikonuna dokunulursa, alarm ikazı sessiz moda alınır ve cihaz ana menüye geri döner. Tekrar alarm menüsünde dört haneli şifre girilip, iptal ikonuna dokunulursa cihaz sessiz moddan çıkar ve yeni bir alarm kurulumuna hazır hale gelmiş olur.

Eğer şifre girilmezse cihaz ekranı 30 saniye sonra kapanır ve alarm sessiz moda geçer. Ekrana dokunulduğunda hangi alarm sensöründen algılama olduğu, ana menüdeki durum bilgisi ikonlarından da görülebilir. Alarm ikonuna dokunarak, açılan ekranda hangi sensörden alarm geldiği görülür, dört haneli şifre girilip, iptal ikonuna dokunulursa cihaz yeni bir alarm kurulumuna hazır hale gelmiş olur.

a) Sessiz Mod

Su, duman ve gaz sensörlerinin çalışma prensipleri farklılık gösterdiğinden dolayı, bazı sensörlerin kullanıcı tarafından resetlenmesi (yerinden çıkartılıp tekrar takılması) gerekir. **Örneğin;** duman sensöründen alarm geldiğinde cihaz sesli ikaz verir. Bu esnada dört haneli şifre girilip, iptal ikonuna dokunulursa, alarm ikazı sessiz moda alınır. Bunun nedeni ortamda oluşan dumanın temizlenmesi gerektiğidir. Ortamdaki duman tam olarak temizlenip sensör tekrar hazır hale getirilmelidir. Ortamdaki duman temizlemez ise her şifre girildiğinde alarm tekrarlanacaktır.

PANİK BUTON



Panik butonunun cihazda bulunma amacı, tehlikeli veya acil bir anda güvenlik noktasına bilgi göndermektir.



SESSİZ MOD EKРАН ÖRNEĞİ

Eğer alarm menüsü ekranında GİRİŞ MK, PIR, SU, DUMAN, GAZ, PENCERE ve PIR2 sensörleriyle ilgili sessiz ibaresi var ise bu sistemde daha önceden bir alarm ikazı olduğunu bildirmektedir. Şifre girip sessiz moddan çıkmazsa, yeni bir alarm kurulumu yapılamaz.

DIŞARI ÇIKIŞ MODU

Ana menü ekranından sırasıyla; **alarm-dışarıda** ikonlarına dokunulduğunda aşağıdaki ekran görünür. Evden çıkış için ayarlanan süre görüntülü ve sesli olarak sayılmaya başlanır. Süre bitiminde alarm kurulmuş olur.



NOT: Eve giriş yapıldığında aynı ekran açılır. Eve giriş için ayarlanan süre görüntülü ve sesli olarak sayılmaya başlanır. Bu süre içinde şifre girip (dört haneli), iptal ikonuna dokunulduğunda alarm iptal edilmiş olur.



GECE MODU

Ana menü ekranından sırasıyla; **alarm-gece** ikonlarına dokunulduğunda sesli ikazdan sonra cihaz ekranı kapanır ve alarm kurulmuş olur.



MESAJLAR MENÜSÜ

Ana menü ekranında iken **mesajlar** ikonuna dokunulduğunda, aşağıdaki menü açılır. Ekran mesajlar menüsü gelir, bu menü içeriğinde yönetimden gelen daire mesajları, zil paneli-güvenlik-dairelerarası aramalarının bulunduğu ziyaretçi kayıtları, sisteme bağlı alarm sensörlerinden gelen alarm kayıtları ve izleme-konuşma sırasında çekilen fotoğraf kayıtlarına bakılabilmektedir.

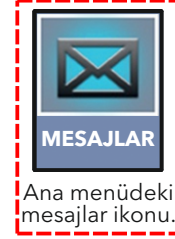

DAİRE MESAJLARI

Ana menü ekranında iken sırasıyla **mesajlar-daire mesajları** ikonuna dokunulduğunda ekrana aşağıdaki menü gelir, bu menü içeriğinde yönetimden gelen mesajlar görülebilir. **Genel** ikonunu toplu atılan, **özel** ikonunu yönetimden sadece bu cihaza gelen mesajların içeriğini gösterir.



ZİYARETÇİ KAYITLARI

Ana menü ekranında iken sırasıyla **mesajlar-ziyaretçi kayıtları** ikonuna dokunulduğunda ekrana aşağıdaki menü gelir. Bu menü içeriğinde zil paneli-güvenlik-dairelerarası aramalarının kayıtları bulunmaktadır.



ALARM KAYITLARI

Ana menü ekranında iken sırasıyla **mesajlar-alarm kayıtları** ikonuna dokunulduğunda ekrana aşağıdaki menü gelir. Bu menü içeriğinde sisteme bağlı alarm sensörlerinin verdiği ikaz kayıtları bulunmaktadır.



FOTOĞRAF KAYITLARI

Ana menü ekranında iken sırasıyla **mesajlar-fotoğraf kayıtları** ikonuna dokunulduğunda ekrana aşağıdaki menü gelir. Bu menü içeriğinde izleme ve konuşma sırasında çekilen fotoğraf kayıtları bulunmaktadır.



AYARLAR MENÜSÜ

Ana menü ekranında iken **ayarlar** ikonuna dokunulduğunda, ekranda ayarlar menüsü açılır. İlgili ikona dokunularak; ses ayarları, alarm ayarları, dil ayarı, ekran ayarı, senaryo, tarih / saat ayarları, cihaz bilgisi, arama engelleme ve arama yönlendirme gibi özelliklere ulaşılabilir.



SES AYARLARI MENÜSÜ

Ayarlar menüsü ekranında iken ses ayarları ikonuna dokunulduğunda, aşağıdaki menü açılır. Yapılandırma değişikliklerinden sonra kaydet çık ikonuna dokunulmalıdır. Aksi takdirde değişiklikler gerçekleşmez.

KONUŞMA SESİ SEVİYESİ: Konuşma sesi seviyesinin yüksekliğidir. 1-16 arasında kademeli olarak ayarlanır.

ZİL SESİ SEVİYESİ: Zil sesi seviyesinin yüksekliğidir. 1-16 arasında kademeli olarak ayarlanır.

TUŞ SESİ: İkonlara dokunulduğunda duyulan sestir. 1-16 kademeleriyle ayarlanır.

KAPI MELODİSİ: Kapı çalınca duyulan melodidir. 16 farklı melodiden biri seçilebilir.

ARAMA MELODİSİ: Dairelerarası arama gelince duyulan melodidir. 16 farklı melodiden biri seçilebilir.

GÜVENLİK MELODİSİ: Güvenlikten arama gelince duyulan melodidir. 16 farklı melodiden biri seçilebilir.

YÖNETİM MELODİSİ: Yönetimden arama gelince duyulan melodidir. 16 farklı melodiden biri seçilebilir.

İÇ ZİL MELODİSİ: İç kapıdan arama gelince duyulan melodidir. 16 farklı melodiden biri seçilebilir.

ALARM MELODİSİ: Alarm durumunda duyulan melodidir. 16 farklı melodiden biri seçilebilir.

KAYDET VE ÇIK: Yapılan ayarlar hafızaya kaydedilir.



Ayarları kaydetme ikonu.

ALARM AYARI MENÜSÜ

Ayarlar menüsü ekranında iken **alarm ayarı** ikonuna dokunulduğunda, aşağıdaki menü açılır. Kullanılmak istenen alarm sensörleri, aktif durumuna getirilmelidir. Eve giriş çıkış süresi için fabrika ayarı 60 saniyedir. Girişi yapılan bilgilerin kaydedilmesi için kaydet ve çık ikonunu, kaydetmeden çıkmak için ise geri ikonunu kullanılır. Şifre değiştirme ikonuna dokunarak alarm şifresi değiştirilebilir.

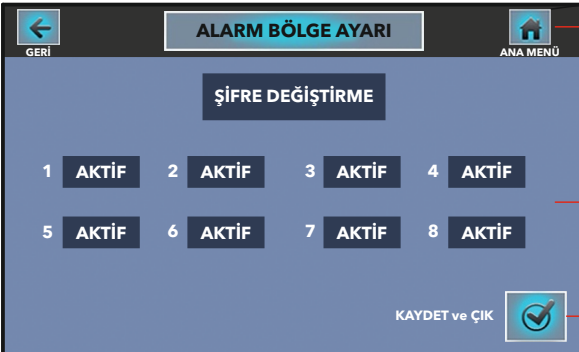

Ana menüye geçiş ikonu.

Alarm sensörleri aktif seçimi.

Ayarları kaydetme ikonu.

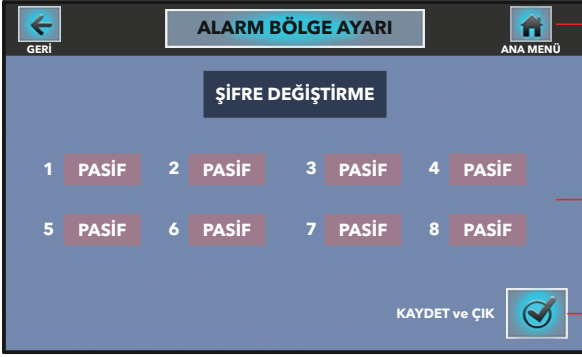

Ana menüye geçiş ikonu.

Alarm sensörleri pasif seçimi.

Ayarları kaydetme ikonu.

Sensör aktif- pasif seçimleri yapıldığında aşağıdaki alarm menüsü ekranında görüldüğü gibi; sensör ikonlarının üzerinde **X** işareti yoksa aktif, **X** işareti varsa pasif durumundadır. Alarm kurulumu yapıldığında **X** işaretli sensörler çalışmaz.



ŞİFRE DEĞİŞTİRME MENÜSÜ

Ana menüden sırasıyla; **ayarlar-alarm ayarı-şifre değiştirme** ikonlarına dokunulduğunda, ekranda şifre değiştirme menüsü açılır. Şifre değiştirmek için tuş takımındaki numara ikonlarına dokunarak sırasıyla, dört haneli eski şifre, dört haneli yeni şifre ve yeni şifre tekrar girilerek kaydet ve çık ikonuna dokunulur. Şifre değiştirme gerçekleşmiş olur. **Değiştirilmeyen şifrelerden firmamız sorumlu değildir. (eski şifre 1234)**



DİL AYARLARI MENÜSÜ

Ayarlar menüsü ekranında iken **dil ayarı** dokunulduğunda, aşağıdaki menü açılır. Bu menüde Türkçe ve ya İngilizce kullanım seçeneği tercihi yapılmaktadır.



EKRAN AYARLARI MENÜSÜ

Ayarlar menüsü ekranında iken **ekran ayarı** ikonuna dokunulduğunda, aşağıdaki menü açılır. Bu menüde cihaz ekranı kapandığında hangi ekran görüntüsü isteniyorsa o özellik seçilir. Ekran görüntüleri aşağıda verilmiştir.

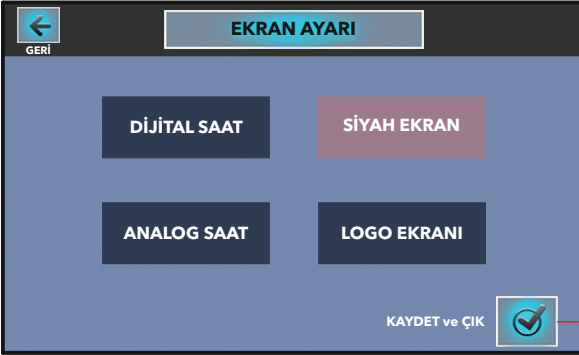

DİJİTAL EKРАН GÖRÜNÜMÜ



SİYAH EKРАН GÖRÜNÜMÜ



ANALOG EKREN GÖRÜNÜMÜ

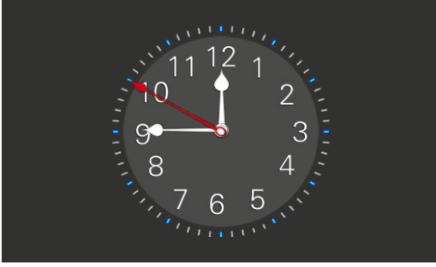

LOGO EKRENİ GÖRÜNÜMÜ



TARİH / SAAT AYARI MENÜSÜ

Ayarlar menüsü ekranında iken **tarih/saat ayarı** ikonuna dokunulduğunda, aşağıdaki menü açılır. Tarih ve saat ayarları tuş takımı ile yapıldıktan sonra kaydedilmesi için kaydet çık iconu, kaydetmeden çıkmak için ise geri iconu kullanılır.

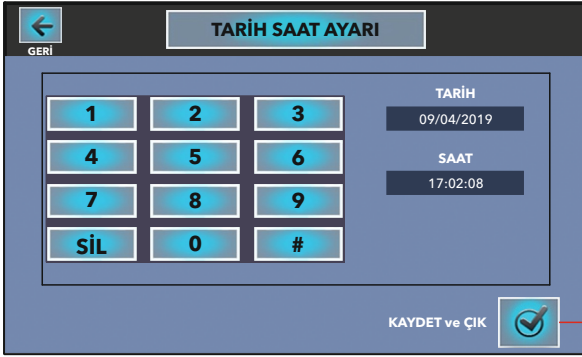

Ana menüdeki ayarlar ikonu.

Tarih saat ayarı ikonu.

Ayarları kaydetme ikonu.

CİHAZ BİLGİSİ MENÜSÜ

Ayarlar menüsü ekranında iken **cihaz bilgisi** ikonuna dokunulduğunda, aşağıdaki menü açılır. Cihazın blok ve daire numarası ile sistemin yapısına ait bilgiler ve oluşabilecek cihaz kodlama hataları bu menüden görülebilir.



Kılavuz ikonu bir sonraki versiyonda aktif olacaktır .



Ana menüdeki ayarlar ikonu.

Ekran ikonu.

ARAMA ENGELLEME MENÜSÜ

Ayarlar menüsü ekranında iken **çağrı engelleme** ikonuna dokunulduğunda, aşağıdaki menü açılır. Tüm ikonlar, engelsiz anlamına gelen pasif durumundadır. Engellenmek istenen çağrıya ait ikona dokunulduğunda, engelleme aktif edilir. Yapılan ayarların kaydedilmesi için kaydet çık ikonuna, kaydetmeden çıkmak için ise geri ikonunu kullanılır.

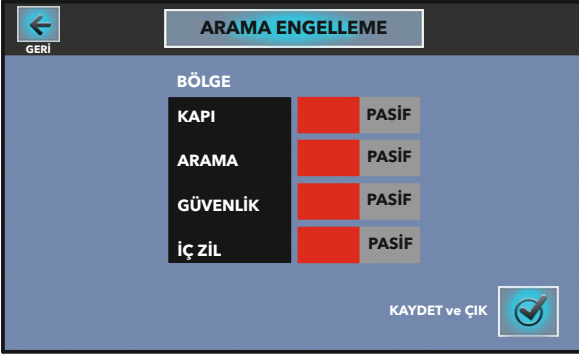

Ana menüdeki Çağrı engelleme ayarlar ikonu.

Ayarları kaydetme ikonu.

ARAMA YÖNLENDİRME MENÜSÜ

Ayarlar menüsü ekranında iken **arama yönlendirme** ikonuna dokunulduğunda, aşağıdaki menü açılır. Yönlendirme yapılmak istenen blok ve daire numarası tuş takımı ile girilerek, kaydet ve çık ikonuna, kaydetmeden çıkmak için ise geri ikonunu kullanılır. Yapılan yönlendirmeyi iptal etmek için ise yönlendirmeyi iptal ikonuna dokunulur.



Ana menüdeki Çağrı yönlendirme ayarlar ikonu.

Ayarları kaydetme ikonu.

Yönlendirmeyi iptal ikonu.

EKRAN ÖRNEĞİ



Ana menü ekranının sol alt köşesinde ilgili ikonlar var ise bu; cihazda arama engelleme, arama yönlendirme ve yönetim tarafından mesaj gönderildiği anlamına gelmektedir. Engelleme ve yönlendirme iptal edilmez ise cihazın zili çalmaz.

Durum bilgisi ikonları.

ALARLI ŞUBE DEDEKTÖR BAĞLANTI ŞEMASI

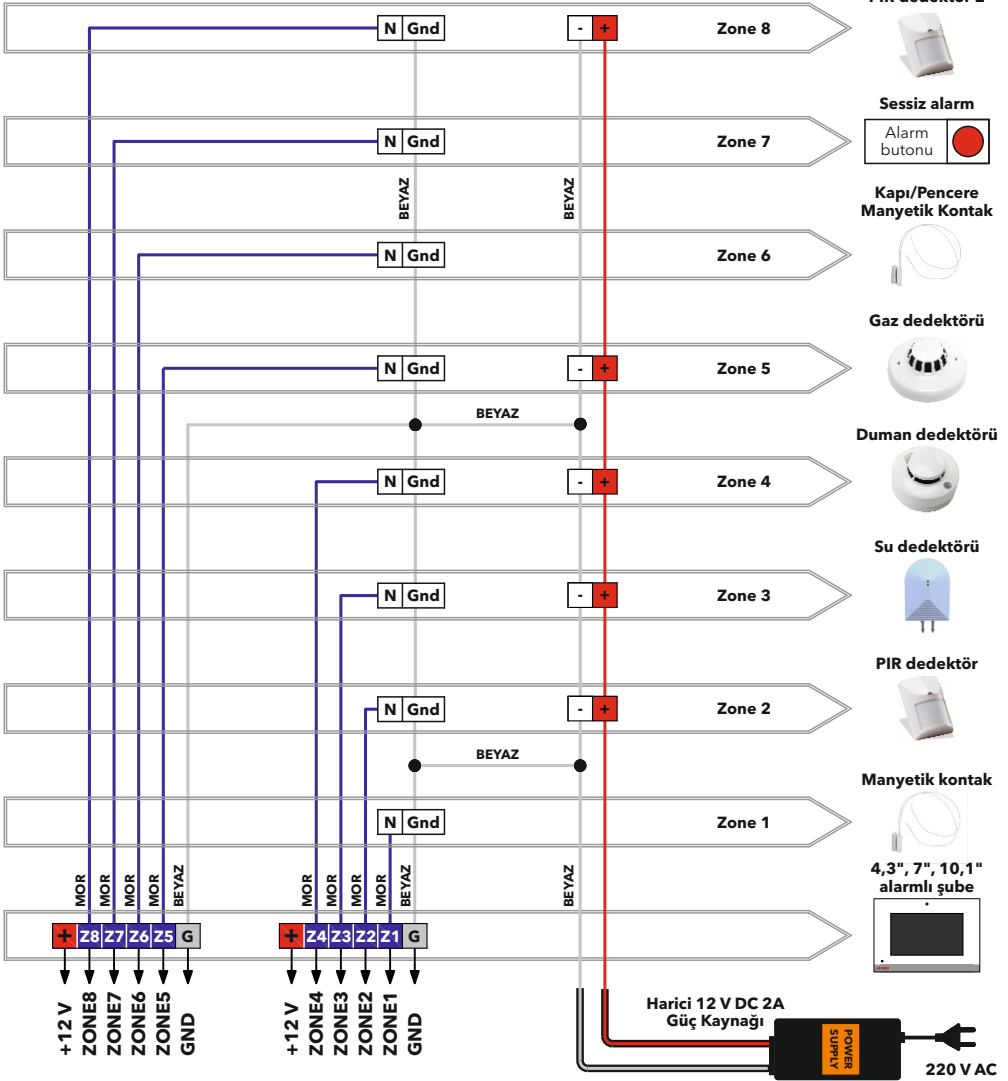

AÇIKLAMALAR

- Zone1, Zone2, Zone3, Zone4, Zone5, Zone 6, Zone 7 ve Zone 8'e seri olarak istenildiği kadar dedektör bağlanabilir. En uzak dedektöre giden kablo uzunluğunun 100 metreyi geçmemesi gerekmektedir. Ayrıca kablo mesafesine göre ikinci bir güç kaynağı eklenebilir. Dedektörler kapalı kontak olmalıdır.
- **Zone 1** süreli giriş manyetik kontak, **Zone 2** hareket dedektörü (cihazı görmeyen konumda monte edilmeli), **Zone 3** su dedektörü, **Zone 4** duman dedektörü, **Zone 5** gaz dedektörü, **Zone 6** kapı ve pencere için manyetik kontak, **Zone 7** sessiz alarm (cihazın alarmı çalmaz sadece güvenliğe bilgi gider) ve **Zone 8** süreli hareket dedektörü (cihazı gören konuma bağlanabilir) için kullanılır.
- Şube üzerindeki 12 V DC besleme, maksimum 150 mA'e kadar kullanılmalıdır. Dedektörlerin hepsi sisteme bağlanacak ise harici 12 V DC güç kaynağı kullanılmalıdır (minimum 2A). Dedektörler için 4 x 0,50 manyetik kontaklar için 2 x 0,50 kablo yeterlidir.
- Sistemde 24 saat aktif olan dedektörler vardır. Bunlar su, duman ve gaz dedektörleridir. Alarm kurulmasa da bu dedektörler sürekli aktif konumdadır.
- **Sessiz alarm** için isteğe bağlı olarak kuru kontak buton bağlantısı veya kapalı kontak dedektör bağlantısı yapılabilir (dedektör bağlanacak ise 4 x 0,50 kablo çekilmelidir).

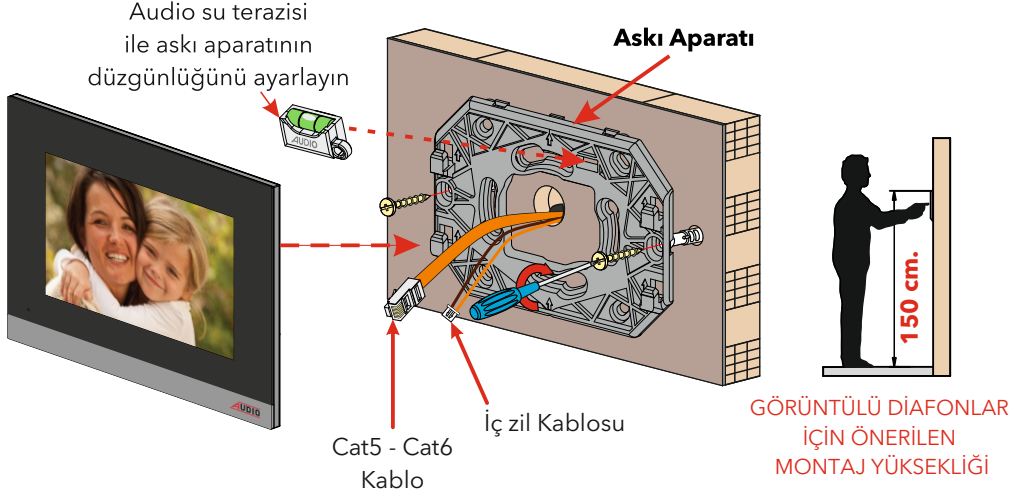

T 568 B ULUSLARARASI KABLO STANDARDI

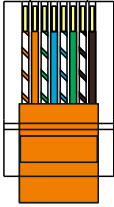

- 1- Turuncu-Beyaz
- 2- Turuncu
- 3- Yeşil-Beyaz
- 4- Mavi
- 5- Mavi-Beyaz
- 6- Yeşil
- 7- Kahverengi-Beyaz
- 8- Kahverengi

Detay - D

Detay - A

Detay - C

Detay - B

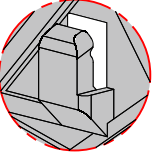
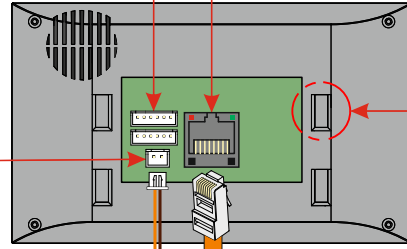

Askı aparatı yuvası

İç Zil Kablosu

Cat5 - Cat6 Kablo

DUVARA MONTAJ

1. Cihazın arkasına takılı olarak gelen askı aparatı aşağıya doğru çekilerek cihazdan ayrılır.
2. Askı aparatı, duvardaki kablo buatına uygun montaj yapılabilecek şekilde vida yerleri işaretlenir. Bunun için; askı aparatı üst hizasının yerden 150 cm. yukarıda ve duvar yüzeyinin de düz olması gerekmektedir.
3. Duvara montaj delikleri delindikten sonra cihaz ile birlikte verilen vida-dübel kullanılarak dübelleri deliklere yerleştirilir. Kablo, askı aparatı üzerindeki kablo giriş deliğinden geçirilerek, askı aparatı duvara vidalar yardımıyla sabitlenir.
4. Önceden çekilmiş olan Cat5 - Cat6 diafon kablosu, T 568 B uluslararası kablo standardına göre çakılmalı, cihaz ile birlikte verilen 2'li iç zil kablosu iç zil butonuna bağlanmalıdır.
5. Çakılan Cat5 - Cat6 kablo **Detay-A**'daki soket yuvasına, iç zil kablosu ise **Detay-B**'deki soket yuvasına takılır.
6. Cihazın askı aparatı yuvaları **Detay-C**'deki gibi duvardaki askı aparatına denk gelecek şekilde yerleştirilip, cihaz aşağıya doğru çekilerek yuvaya sabitlenir.
7. Alarm özelliği kullanılacak ise; **Detay D**'de gösterilen 2 adet soket yuvasına alarm kablo bağlantıları çekilmelidir. Bağlantı için bakınız sayfa 17.