



Be ahead



ELI AC A





Electromechanical automation systems for swing gates

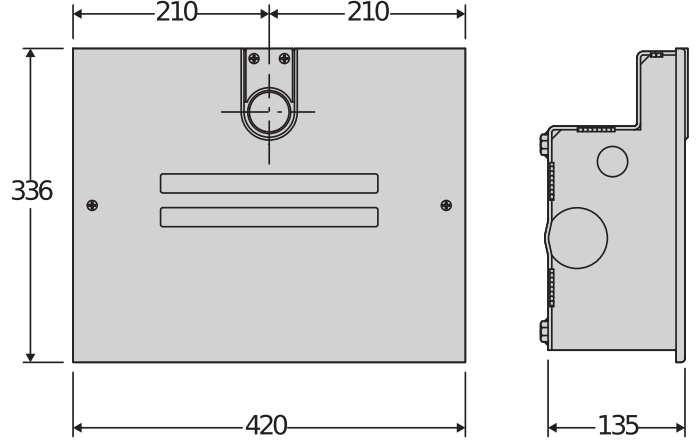
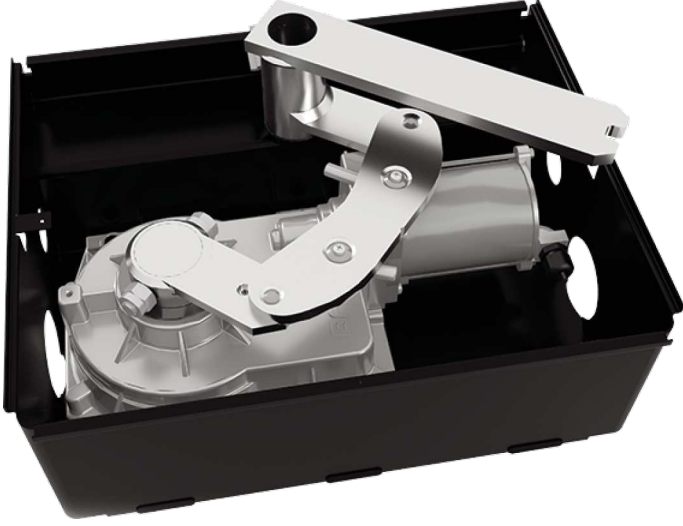

4m uzunluğa kadar kanatlı bahçe kapıları için zeminde gömme ters çevrilemez 230V motorlu geniş bir elektromekanik operatör yelpazesi. Fiziksel durduruculara olan ihtiyacı ortadan kaldırarak basit bir kurulum seçeneğine izin veren hem açma hem kapama için entegre mekanik durdurucular.

Manyetik sınır anahtarı sistemi (isteğe bağlı) zaman içinde tüm hava koşullarında en yüksek seviyede doğruluk ve güvenilirlik sağlar.



Electromechanical automation systems for swing gates



Süper hızlı AC35 motorlar: Maksimum konfor. Hızlı açılma, azalan bekleme süreleri gerektiren tesisler için idealdir; bu da yoğun veya tehlikeli yolları hızla açabileceğiniz anlamına gelir. Hızlı kapanma, mülkü izinsiz girenlere karşı güvende tutarak emniyeti artırmaya yardımcı olur.



Yeni ikincil kol: daha güvenilir bir kurulum için birincil şafta daha hızlı ve daha güvenli bir eklenti.



Fiziksel durduruculara olan ihtiyacı ortadan kaldırarak basit bir kurulum seçeneğine izin veren hem açma hem kapama için entegre mekanik durdurucular.



Electromechanical automation systems for swing gates

ELI AC A

Kod	Ad		Açıklama
P930131 00002	ELI VELOCE AC A35		230 V 500 kg ağırlığa ve 3.5 m uzunluğa kadar olan kanatlı bahçe kapıları için gömme elektromekanik operatör. Manyetik sınır anahtarları - İsteğe bağlı
P930132 00002	ELI AC A40		4 m uzunluğa kadar olan kanatlı bahçe kapıları 230 V yer altı elektromekanik operatör. Manyetik sınır anahtarları - İsteğe bağlı

RIGEL 6 220-230V 50/60HZ: 230V - 600+600W'lık bir veya iki operatör için evrensel, ekranlı kumanda panosu



D113833 00002 - RIGEL 6 220-230V 50/60HZ - Önerilir



- 230V - 600+600W'lık bir veya iki operatör için evrensel, ekranlı kumanda panosu
- Uygulama: bir veya iki operatör için evrensel kumanda panosu
- Kart beslemesi: 230V tek fazlı
- Operatör beslemesi: 230V tek fazlı 600+600W
- Temel özellikler: çıkarılabilir terminal kutuları, gösterge ile programlama ve arıza teşhisi, iki kanallı tümleşik alıcı, ilave alıcı için pinli konektör, geçmeli veya manyetik elektro-kilit bağlantısı, elektronik tork sınırlayıcı, açılma ve kapanmada elektronik yavaşlatma, her motor için ayrı limit svici girişleri, trafik ışığı yönetme imkanı ve SSR5 kartıyla hidrolik operatörleri ön ısıtma
- Temel fonksiyonlar: otomatik geri kapanma, ayrı motor çalışma zamanları, kapanmada blokaj koruma, koç darbesi, 2/3/4 adımlı mantık, kısmi açılma, çabuk kapanma, ayrı aç -kapa
- Uyumluluk: RIGEL 5 - RIGEL 4 - RIGEL 3 - RIGEL N

	ELI VELOCE AC A35	ELI AC A40
Motor gerilimi	230 V	230 V
Uyumlu kontrol ünitesi	RIGEL6, ALENA SW2	RIGEL6, ALENA SW2
Kapı/bahçe kapısı kanadının maks. genişliği	3,50 m	4 m
Elektrikli kilidi olmayan maks. uzunlukta kapı paneli	2 m	2,50 m
Maks. motor torku	200 Nm	350 Nm
Saat başına maks. açma/kapama sayısı	40	20
Maksimum açı	120 °	120 °
Hız	2,50 Rpm	1,45 Rpm
90°'ye açma süresi	11" (yavaşlatma yok)	13" (yavaşlatma yok)
Standart sınır anahtarı	Uygulanmaz	Uygulanmaz
İsteğe bağlı sınır anahtarı	Manyetik	Manyetik
Mekanik durdurucular	OP+CL	OP+CL
Kilit açma	Kol veya kişiselleştirilmiş anahtarlı kol	Kol veya kişiselleştirilmiş anahtarlı kol
Darbe tepkisi	Elektronik kavrama (kumanda panosu ile)	Elektronik kavrama (kumanda panosu ile)
Koruma derecesi	IP67	IP67
Çevre koşulları	-20 ÷ 55 °C	-20 ÷ 55 °C



N733397 - BT CF 120 E

ELI AC A, ELI BT A için kollu temel kasası. Kilit açma mekanizması dahil değildir







N733398 - BT CF 120 E INOX

ELI AC A, ELI BT A için kollu paslanmaz çelik temel kasası. Kilit açma mekanizması dahil değildir



Electromechanical automation systems for swing gates

	new N733993 - BTCF-120E PLUS Reinforced foundation box for heavy or intensive use gates. Includes levers for ELI AC A, ELI BT A. Manual release not included.		new N733994 - BTCF-120E PLUS STAINLESS STEEL Reinforced stainless steel foundation box for heavy or intensive use gates. Includes levers for ELI AC A, ELI BT A. Manual release not included.
	N733392 - SCC ELI AC A, ELI BT A ve SUB BT için kollu anahtarlı kilit açma mekanizması.		N733502 - SCP ELI AC A, ELI BT A ve SUB BT için kişiselleştirilmiş anahtarlı kilit açma mekanizması.

ÖNERİLEN AKSESUARLAR

	N733304 - E180 ELI AC A40, ELI BT A40 operatör için azami 180° açılma için aksesuar		new N733951 - FCE BT ve AC modelleri için manyetik sınır anahtarları.
	P111782 - COMPACTA A20-180 Yatay olarak 180° ayarlanabilir fotosel çifti. Menzil 20m. Güç kaynağı 12 – 33Vac / 15 – 35Vdc		R400009 - KIT COMPACTA - PHP Kit, 522mm yükseklikte fotoseller için bir çift alüminyum direk ve yatay olarak 180° ayarlanabilir Compacta A20-180 çifti, 20m menzil ve 12 – 33Vac / 15 – 35Vdc güç kaynağı içerir
	new D114094 00002 - RADIUS LED AC A R0 230 V beslemeli motorlar için entegre antensiz flaşör.		new D114093 00002 - RADIUS LED AC A R1 230 V güç beslemeli motorlar için entegre antensiz flaşör.



Electromechanical automation systems for swing gates

U-Link Nedir?

Gücünüze güç katan teknoloji

U-Link (Universal Link), yüksek teknoloji ürünü eko-sistemler oluşturmak üzere kullanılabilen özel bir BFT platformudur. Ev Erişim Otomasyonu bağlamında, herhangi bir markanın ev erişim otomasyonu cihazlarıyla iletişim kurmak için kullanılabilir.

Bu sayede zaman kazanabilir ve herhangi bir endişe yaşamadan her şeyi kolaylıkla kontrol edebilirsiniz.

Sezgisel

Kurulumu ve kullanımı kolaydır

Ölçeklendirilebilir

İstedığınız sayıda cihaz ekleyebilirsiniz

Esnek

Birbirine bağlı ürünler içeren gruplar oluşturmanıza olanak tanır

Pratik

İnternet bağlantısıyla birlikte veya bağlantı olmaksızın çalışabilir

Fonksiyonel

Özel uygulamalar sayesinde ayarları uzaktan kontrol edilebilir



Electromechanical automation systems for swing gates

Her şey tek bir ekranda: Bu harika teknoloji hakkında daha fazla bilgi alın

Pek çok farklı sektörde geniş bir çözüm yelpazesi sunan ve **yüksek teknoloji ürünü eko-sistemler oluşturmak için kullanılabilen**, dünya genelinde uygulamaya geçmiş bir platform.

B-EBA kartları ve Clonix U-Link alıcısı sayesinde BFT ürünlerinin temel özelliklerinden biri olan bu patenli platform, erişim otomasyonuna yönelik tüm protokoller veya ürünler (BFT ürünleri, BFT olmayan ürünler ve eski versiyonlar dahil) için uygundur ve pek çok farklı sektörde kullanılabilir. Bu sayede, diğer sistemlerle bağlantı kurabilen tüm cihazlar, evrensel hale gelen bir dil kullanılarak akıllı cihaz haline getirilebilir.



U-Control HOME

U-Control HOME, akıllı telefonunuzu kullanarak evinizin kapısını açmanıza ve BFT otomasyonlarını uzaktan kontrol etmenize olanak tanıyan bir uygulamadır. iOS versiyonu, yakın mesafedeyken otomasyonu otomatik olarak açmak için kullanılabilir.

U-Base 2



U-Link ile uyumlu operatörlerde kurulum, bakım ve arıza tespitinin kolay ve pratik şekilde yapılmasını sağlayan yazılım paketi.

U-SDK



U-SDK, BFT otomasyonlarının BMS ağına uygun hale getirilmesini ve ağa kolaylıkla entegre edilebilmesini sağlayan bir uygulamadır.



Clonix U-Link
U-Link olmayan ve BFT olmayan ürünleri U-Link sistemlerine bağlayın.

U-Link olmayan BFT operatörlerini ve diğer markaların ürünlerini U-Link'e bağlamak mümkün mü? Clonix alıcıları sayesinde evet. Sınır tanımayan aksesuarlar.



B-EBA
Operatörlerinize doğrudan bağlantı.

B-EBA genişletme kartları sayesinde PC, akıllı telefon ve tablet gibi harici cihazları BFT operatörüne ve Clonix alıcısına bağlayabilir veya birden fazla BFT ürünü U-Link ağına bağlayabilirsiniz. Bu aksesuarlar U-Link teknolojisinin yanı sıra Bluetooth, WiFi, Z-Wave ve TCP/IP protokolleri ve RS485 seri arayüzü ile entegrasyon imkanı sağlar. BFT'nin bağlantı tanımını tam anlamıyla ortaya koyan bir ürün.

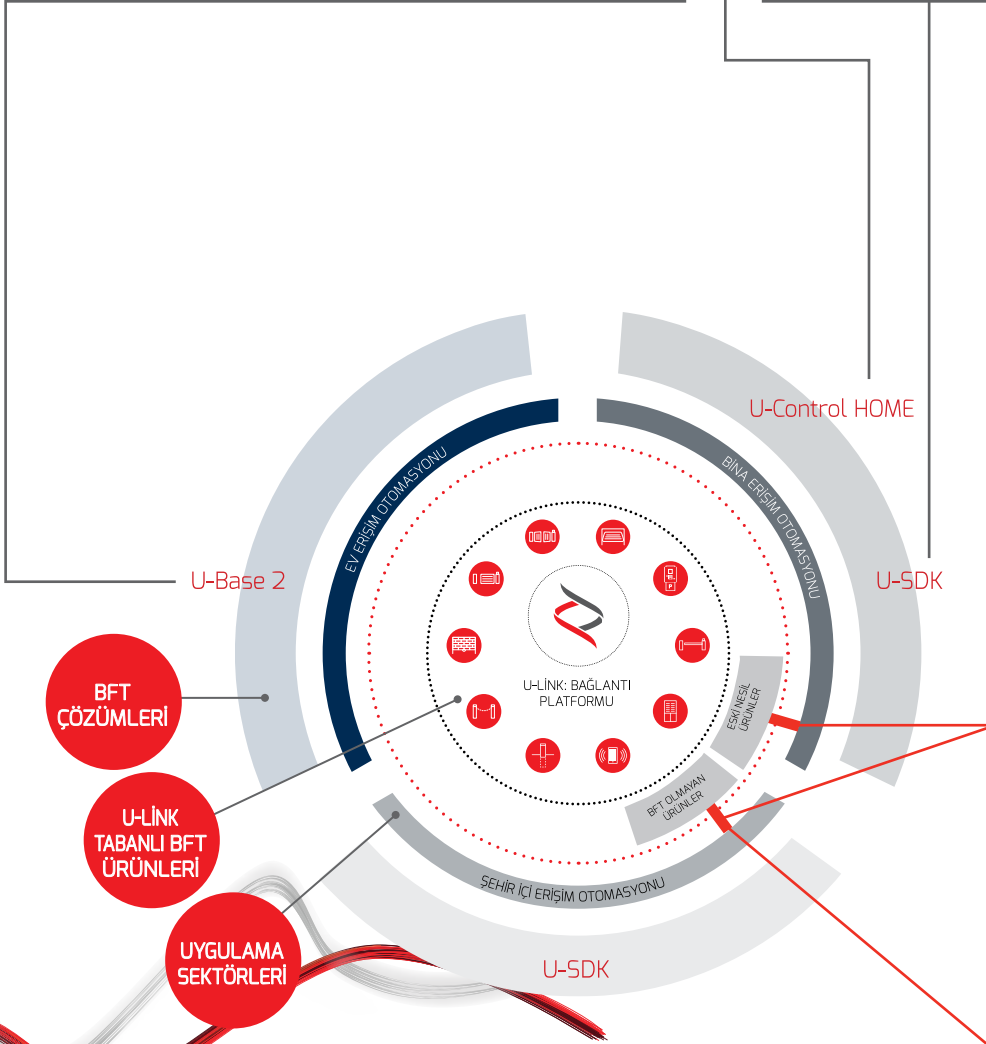



INFORMATION REGARDING THE PROTECTION OF THE INDUSTRIAL AND INTELLECTUAL PROPERTY RIGHTS OF BFT. BFT S.p.A. protects its industrial property by depositing trademarks, patents, models and designs. The intellectual property of BFT S.p.A. is protected by copyright law. BFT S.p.A. also protects its know-how by taking measures to protect the technical and commercial information inherent in its company and products. All the products in this catalogue are ORIGINAL BFT MODELS and only BFT S.p.A. is authorised to produce them and market them anywhere in the world. All the commercial names in this catalogue are owned by BFT S.p.A., and only BFT S.p.A. is authorised to use them in relation to the corresponding merchandise category. **FALSIFIERS WILL BE PROCEEDED AGAINST IN ACCORDANCE WITH BOTH CIVIL AND CRIMINAL LAW. THESE CONDITIONS NOT ONLY GUARANTEE THE INTELLECTUAL PROPERTY RIGHTS OF BFT, BUT ALSO PROTECT CUSTOMERS BY GUARANTEEING THAT THE PRODUCTS THEY ARE PURCHASING ARE ORIGINAL BFT PRODUCTS RESULTING FROM STUDIES AND DESIGNS WITHIN THE BFT COMPANY.**