



Be ahead



VISTA SLA 200





VISTA SLA 200



Automation systems for automatic pedestrian doors

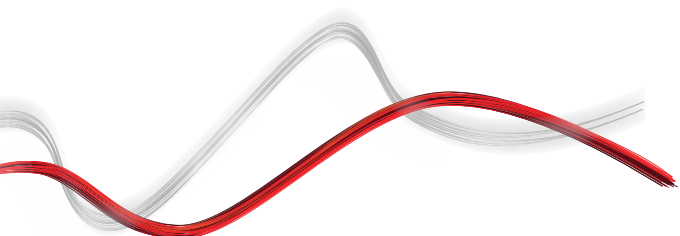
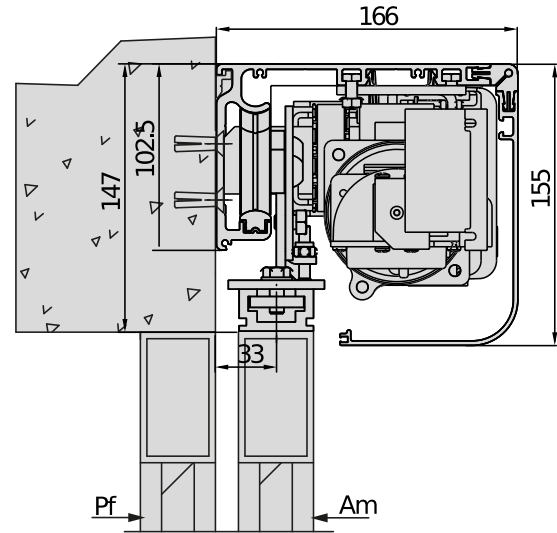



VISTA SLA 200



Automation systems for automatic pedestrian doors

VISTA SLA 200

Kod	Ad		Açıklama
P960695 00002	VISTA SL A200 SMART-114		Automazione per porta pedonale a 1 anta con peso massimo di 200 kg. Range di passaggio utile 750 ÷ 2150 mm. Trave di lunghezza 1600÷3000 mm. Cover in alluminio anodizzato tagliato a misura in dotazione. Oversized profiles, maximum performance. Dunker motor.
P960696 00002	VISTA SL A200 SMART-121		Automazione per porta pedonale a 1 anta con peso massimo di 200 kg. Range di passaggio utile 750 ÷ 2150 mm. Trave di lunghezza 3001÷4400 mm. Cover in alluminio anodizzato tagliato a misura in dotazione. Oversized profiles, maximum performance. Dunker motor.
P960697 00002	VISTA SL A200 SMART-214		Automazione per porta pedonale a 2 anta con peso massimo di 150+150 kg. Range di passaggio utile 800 ÷ 2900 mm. Trave di lunghezza 1900÷3000 mm. Cover in alluminio anodizzato tagliato a misura in dotazione. Oversized profiles, maximum performance. Dunker motor.
P960698 00002	VISTA SL A200 SMART-221		Automazione per porta pedonale a 2 anta con peso massimo di 150+150 kg. Range di passaggio utile 800 ÷ 2900 mm. Trave di lunghezza 3001÷4400 mm. Cover in alluminio anodizzato tagliato a misura in dotazione. Oversized profiles, maximum performance. Dunker motor.
P960699 00002	VISTA SL A200 SMART-229		Automazione per porta pedonale a 2 anta con peso massimo di 150+150 kg. Range di passaggio utile 800 ÷ 2900 mm. Trave di lunghezza 4401÷6000 mm. Cover in alluminio anodizzato tagliato a misura in dotazione. Oversized profiles, maximum performance. Dunker motor.

	VISTA SL A200 SMART-1	VISTA SL A200 SMART-2
Kanat tipi	Yana kayar	Yana kayar
Kapı paneli sayısı	1	2
Kanat Ağırlığı	200 kg	150+150 kg
Geçiş mesafesi (maks.)	750 ÷ 2150 mm	800 ÷ 2900 mm
Kumanda santrali	ARIA EVO	ARIA EVO
Motor gerilimi	24 V	24 V
Motor türü	Dunker	Dunker
Nominal güç	300 W	300 W
Darbeye karşı tepki	Elektronik tork sınırlayıcı	Elektronik tork sınırlayıcı
Limit sivici tipi	Kodlayıcı + açılmada mekanik durdurma	Kodlayıcı + açılmada mekanik durdurma
Manuel manevra	Ters çevrilebilir	Ters çevrilebilir
Kilitleme	Mekanik	Mekanik
Kilit açma	Kilit açma kolu	Kilit açma kolu
Çalışma sıcaklığı (maks.)	-20 ÷ 55 °C	-20 ÷ 55 °C
Koruma derecesi	IPX0	IPX0















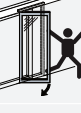









ÖNERİLEN AKSESUARLAR

	P111768 - BBV BATT MODULO VISTA SL VISTA SL için acil durum bataryaları kiti		P111680 - WMP SL SLC Her biri L = 1 m uzunluğunda 2 adet destek kirişi profili içermektedir
	N733408 - ERV VISTA SL, SL C, TL için elektrikli kilit, (BBV ile birlikte kullanılması önerilir)		P111445 - SBV VISTA SL için anodize alüminyumdan yapılmış taşıyıcı kiriş



Automation systems for automatic pedestrian doors

ÖNERİLEN AKSESUARLAR

	P111681 - PRV AA SL Vista SL için kanat bağlantı profili. L = #{td-7566-80-3}.		P111156 - PPR Alüminyum çerçeveli otomatik kapılar için kapı kızıağı rayı
	P111158 - PGI Alüminyum çerçeveli otomatik kapılar için alt kapı kızıağı profili		D113722 - VISTA SEL VISTA SL, SL C, TL serisi yaya kapıları için fonksiyon seçici
	P111720 00002 - SASA 1AM SIST SFOND.1 ANTA MOBILE 1 Mobil kanat için engel aşma sistemi kiti		P111721 00002 - SASA 1AMF SIST SFOND.ANTE 1 MOB + 1 FX 1 Sabit kanat ve 1 mobil kanat için engel aşma sistemi kiti
	P111722 00002 - SASA 2AM SIST SFOND...2 ANTE MOB 2 Mobil kanat için engel aşma sistemi kiti		P111723 00002 - SASA 2AMF SIST SFOND.ANTE 2 MOB + 2 FX 2 Sabit kanat ve 2 mobil kanat için engel aşma sistemi kiti
	P111724 00002 - SASA BRACKETS FOR LEAF BREAKAGE DETECTION PHOTOC. Kanadın geçildiğini saptayan FPA1 fotosellerin montajı için braket kiti		P111725 00002 - SASA PRA 2,5 PROF.PROT.ANTE FX/MOB 2.5M Sabit/mobil kanat için koruma profili. Uzunluk L = 2,5 m
	P111726 00002 - SASA PRA 5 PROF. PROTEZ.ANTE FX/MOB, 5M Sabit/mobil kanat için koruma profili. Uzunluk L = 5 m		P111753 - OA-AXIS T Güvenlik testiyle aktivasyon ve emniyet için aktif kızılötesi sensör
	P111751 - OA-AXIS II Aktivasyon ve emniyet için aktif kızılötesi sensör		P111754 - OA-203C Aktivasyon ve tespit için aktif kızılötesi sensör
	P111755 - OA-PRESENCE TN Emniyet için aktif kızılötesi sensör		P111759 - OT 3 Gümüş rengi dirsek tuşu
	P111653 - VIO-DT2 İki yönlü aktivasyon ve güvenlik sensörü, çift teknoloji, izlenebilir		P111654 - VIO-DT1 Tek yönlü aktivasyon ve güvenlik sensörü, çift teknoloji, izlenebilir
	P111655 - IXIO-DT1 Tek yönlü aktivasyon ve güvenlik sensörü, çift teknoloji, izlenebilir, programlanabilir c.telecom.		P111656 - VIO-ST Tek yönlü kızıl ötesi, izlenebilir güvenlik sensörü
	P111676 - MAGIC SWITCH Dokunmatik aktivasyon tuşu		P111677 - PUSH PLATE Aktivasyon tuşu
	P111678 - SPAC Cam kapı için (2) kilit çifti		P111687 - KIT FPA MA-I2 Vista için braketli FPA MA 12 ikili fotosel çifti kiti



Automation systems for automatic pedestrian doors

ÖNERİLEN AKSESUARLAR

	P111685 - KIT FPA2 Vista için braketli iki çift FPA fotosel kiti		P111683 - KIT FPA1 Vista için braketli FPA fotosel çifti kiti
----------------------------------------------------------------------------------	----------------------------------------------------------------------------	-----------------------------------------------------------------------------------	-------------------------------------------------------------------------



Automation systems for automatic pedestrian doors

U-Link Nedir?

Gücünüze güç katan teknoloji

U-Link (Universal Link), yüksek teknoloji ürünü eko-sistemler oluşturmak üzere kullanılabilen özel bir BFT platformudur. Ev Erişim Otomasyonu bağlamında, herhangi bir markanın ev erişim otomasyonu cihazlarıyla iletişim kurmak için kullanılabilir.

Bu sayede zaman kazanabilir ve herhangi bir endişe yaşamadan her şeyi kolaylıkla kontrol edebilirsiniz.

Sezgisel

Kurulumu ve kullanımı kolaydır

Ölçeklendirilebilir

İstediğiniz sayıda cihaz ekleyebilirsiniz

Esnek

Birbirine bağlı ürünler içeren gruplar oluşturmanıza olanak tanır

Pratik

İnternet bağlantısıyla birlikte veya bağlantı olmaksızın çalışabilir

Fonksiyonel

Özel uygulamalar sayesinde ayarları uzaktan kontrol edilebilir



Automation systems for automatic pedestrian doors

Her şey tek bir ekranda: Bu harika teknoloji hakkında daha fazla bilgi alın

Pek çok farklı sektörde geniş bir çözüm yelpazesi sunan ve **yüksek teknoloji ürünü eko-sistemler oluşturmak için kullanılabilen**, dünya genelinde uygulamaya geçmiş bir platform.

B-EBA kartları ve Clonix U-Link alıcısı sayesinde BFT ürünlerinin temel özelliklerinden biri olan bu patenli platform, erişim otomasyonuna yönelik tüm protokoller veya ürünler (BFT ürünleri, BFT olmayan ürünler ve eski versiyonlar dahil) için uygundur ve pek çok farklı sektörde kullanılabilir. Bu sayede, diğer sistemlerle bağlantı kurabilen tüm cihazlar, evrensel hale gelen bir dil kullanılarak akıllı cihaz haline getirilebilir.



U-Control HOME

U-Control HOME, akıllı telefonunuzu kullanarak evinizin kapısını açmanıza ve BFT otomasyonlarını uzaktan kontrol etmenize olanak tanıyan bir uygulamadır. iOS versiyonu, yakın mesafedeyken otomasyonu otomatik olarak açmak için kullanılabilir.

U-Base 2



U-Link ile uyumlu operatörlerde kurulum, bakım ve arıza tespitinin kolay ve pratik şekilde yapılmasını sağlayan yazılım paketi.

U-SDK



U-SDK, BFT otomasyonlarının BMS ağına uygun hale getirilmesini ve ağa kolaylıkla entegre edilebilmesini sağlayan bir uygulamadır.



Clonix U-Link
U-Link olmayan ve BFT olmayan ürünleri U-Link sistemlerine bağlayın.

U-Link olmayan BFT operatörlerini ve diğer markaların ürünlerini U-Link'e bağlamak mümkün mü? Clonix alıcıları sayesinde evet. Sınır tanımayan aksesuarlar.



B-EBA
Operatörlerinize doğrudan bağlantı.

B-EBA genişletme kartları sayesinde PC, akıllı telefon ve tablet gibi harici cihazları BFT operatörüne ve Clonix alıcısına bağlayabilir veya birden fazla BFT ürünü U-Link ağına bağlayabilirsiniz. Bu aksesuarlar U-Link teknolojisinin yanı sıra Bluetooth, WiFi, Z-Wave ve TCP/IP protokolleri ve RS485 seri arayüzü ile entegrasyon imkanı sağlar. BFT'nin bağlantı tanımını tam anlamıyla ortaya koyan bir ürün.

